



CONCEPTEUR ET FABRICANT DE MATÉRIELS
POUR LA CRÉATION ET L'ENTRETIEN DES ESPACES VERTS



CATALOGUE PRODUIT

MADE IN FRANCE

POURQUOI CHOISIR ROTADAIRON ?

Comme nous, vous appréciez le travail bien fait. Nos outils bénéficient de toute l'expérience acquise depuis plus de 65 ans avec en permanence cette volonté de fabriquer une « belle machine ». Que ce soient nos préparateurs de sols, nos engazonneuses, nos défoueurs, nos regarnisseurs ou nos broyeurs, ils ont tous été conçus avec ce même objectif : que vous puissiez disposer d'un outil de qualité et pour longtemps. Réalisez jour après jour vos chantiers avec un rendu professionnel. Soyez fiers de vos réalisations !

CONCEPTEUR ET FABRIQUANT DEPUIS 1958

A l'heure où le « made in France » parle de plus en plus, il est nécessaire de regarder plus en détail. Conçu en France, certes, mais fabriqué où ? Nous avons fait le choix depuis toujours de maîtriser en interne la conception et la fabrication de nos produits. L'ensemble de nos salariés est impliqué dans le processus de conception et de finalisation de nouveaux produits. C'est en effet l'intégration des propositions de nos soudeurs, usineurs, monteurs aux conceptions de notre bureau d'études intégré qui nous permettra de vous fournir le produit innovant et différenciant que vous recherchez.

Ce produit est bien sûr, au départ, le fruit du retour de l'expérience terrain acquise aux quatre coins du monde avec vous, nos clients. Nous vous garantissons un service client de qualité, une disponibilité élevée en pièces détachées grâce à un stock important et à nos fabrications internes.

Nous savons que c'est ce cycle vertueux qui nous permettra de conserver votre Fidélité.



SATISFACTION CLIENT

Votre satisfaction est notre priorité, de la sélection de l'équipement à son utilisation au jour le jour et pour longtemps



DES MACHINES ROBUSTES

Depuis toujours, nous avons fait le choix de fabriquer des biens durables : « la qualité depuis 1958 »



UNE FABRICATION FRANÇAISE

Nous concevons ET fabriquons en France et travaillons en priorité avec des partenaires régionaux



UN RÉSULTAT INCOMPARABLE

Vous êtes fiers de ce que vous avez réalisé avec votre équipement !

NOS SOLUTIONS « 360° » POUR LES ESPACES VERTS

Applications spéciales

Page : 75

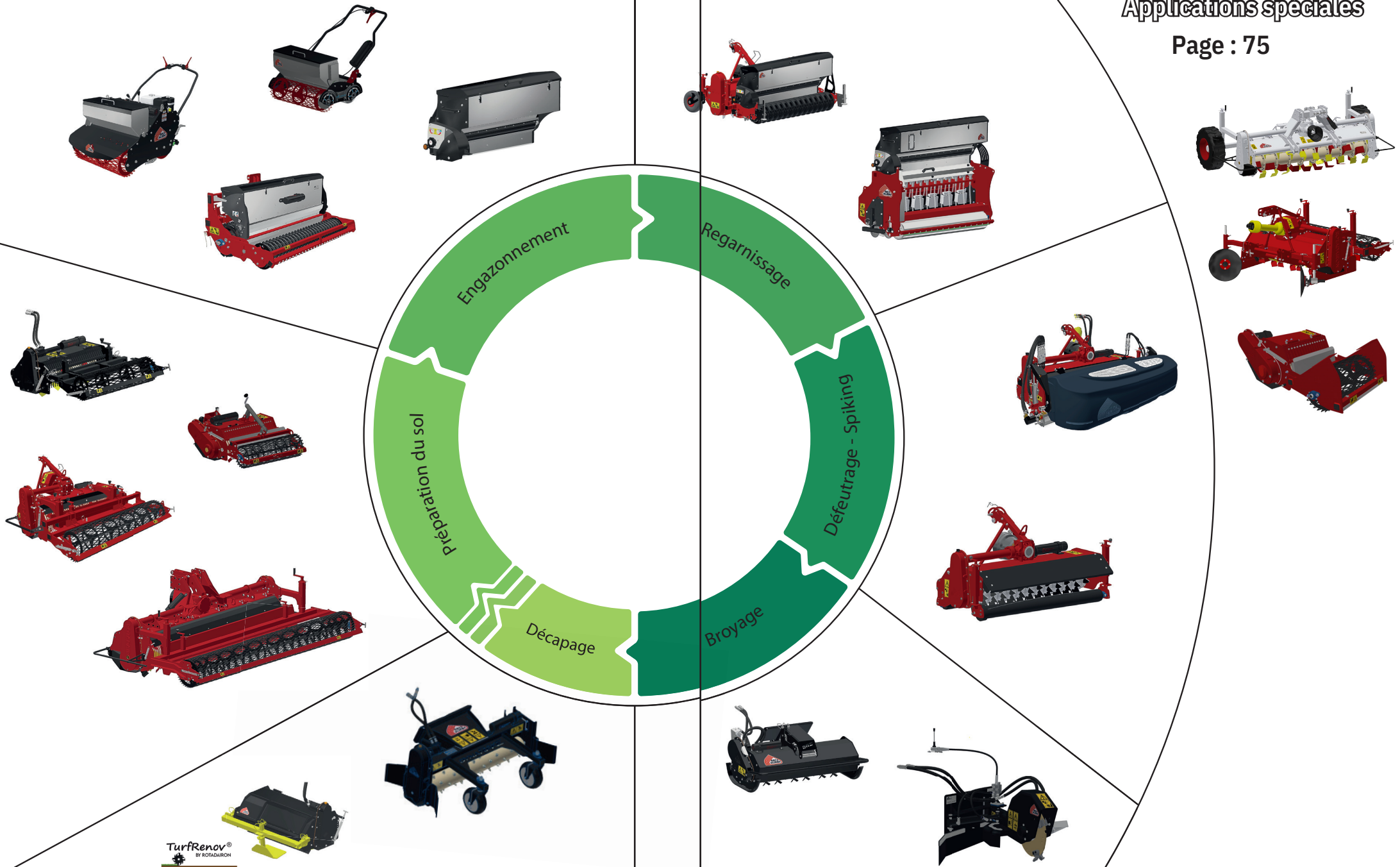

DÉCAPAGE



TurfRenov®
BY ROTADAIRON



P. 8



DYNARAKE

P. 10



La solution **Zéro Phyto** ROTADAIRON[®] pour la rénovation des vieux gazons. **TurfRenov[®]** est un kit de décapage qui s'adapte sur votre préparateur de sol ROTADAIRON[®]. Le kit **TurfRenov[®]** peut-être complété en option d'un kit de contrôle.

TurfRenov[®] BY ROTADAIRON

ECONOMIE

Un seul porteur nécessaire



PRODUCTIVITE

Une intervention en une seule fois (*)



QUALITE

Respect du nivellement du terrain



(*) décapage, évacuation des déchets et décompactage éventuel, préparation du sol avant engazonnement de la surface.



Kit TurfRenov[®] (Voir STH 36 P.16)



Kit de contrôle TurfRenov[®]



Pics

Plaque d'attache rapide universelle

Après TurfRenov, ROTADAIRON introduit un nouvel outil pour optimiser les interventions de réfection de gazons en mode «ZERO PHYTO».

Utilisez le DynaRAKE pour décaper en surface le gazon et son collet sur une épaisseur réduite.

Utilisez le DynaRAKE pour évacuer les débris et mettre en forme votre terrain avant le passage du préparateur de sol ROTADAIRON.

Etendez vos applications aux resurfaçages de chemins empierrés !

Détails techniques :

Machine	DynaRAKE 50	DynaRAKE 50 B
Plaque d'attelage	Toro / Ditch Witch / Vermeer	Bobcat MT
Largeur de travail	1250 mm (49" 2/5)	
Largeur totale	1495 mm (58" 4/5)	
Poids	230 Kg (507 lb)	245 Kg (540 lb)
Porteur : Débit hydraulique	40 à 65 l/min (10.5 to 15.8 US gpm)	
Porteur : Pression	210 Bars (2900 psi)	
Porteur : Largeur de voie maxi	1.25 mètres (49" 2/5)	
Nombre de pics	74	
Vitesse d'avance	0.8 à 1.5 Km / h (0.5 to 0.9 mph)	
Transmission	Moteur hydraulique et chaîne à bain d'huile	
Sécurité	Hydraulique du porteur	
Dimensions de transport l x L x H	1495 mm x 1120 mm x 670 mm (58" 4/5 x 44" 1/10 x 26" 1/2)	

PRÉPARATION DU SOL



P. 14



P. 16



P. 18

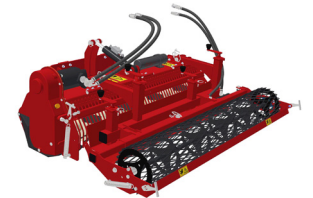
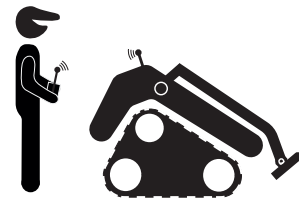

P. 22

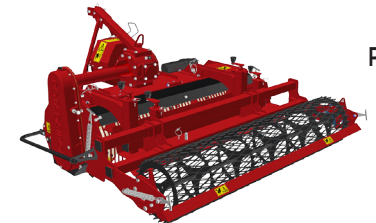

P. 24

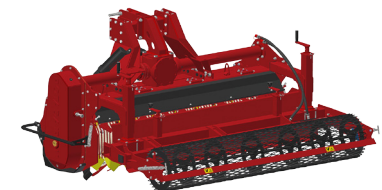

P. 28

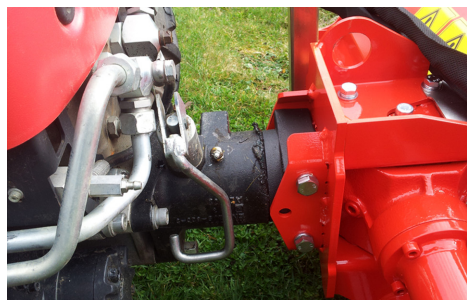

Attelage RAPID



Option : Réglage de la profondeur de travail par vérin hydraulique

Ce préparateur de sols et enfouisseur de pierres est destiné aux motoculteurs. Cette machine a été conçue pour réaliser le fraissage du sol jusqu'à 140 mm, l'enfouissage de cailloux / débris / herbes, le nivelage avec lame niveleuse réglable, le roulage avec le rouleau métal déployé. L'utilisation se fait en direct ou sur terrain préalablement décompacté en profondeur et débarrassé des grosses pierres.

Détails techniques :

Machine	STM 75	
Tête d'attelage	RAPID/REFORM, NIBBI, AGRIA*, AEBI (Autre marque nous consulter) *Adaptateur AGRIA non fourni	
Largeur de travail	750 mm (29" 1/2)	
Largeur totale	960 mm (37" 3/4)	
Poids	STM 75 RAPID/REFORM : 167 Kg (368 lb)	STM 75 NIBBI : 160 Kg (352.7 lb)
	STM 75 AGRIA : 159 Kg (350.5 lb)	STM 75 AEBI : 155 Kg (341.7 lb)
Motoculteur : Largeur de voie maxi	0.98 mètre (38" 1/2)	
Profondeur de travail (maxi)	140 mm (5" 1/2)	
Diamètre extérieur du rotor	400 mm (15" 3/4)	
Contrôle de profondeur	Système vérin à vis	
Nombre de lames	16	
Espacement entre doigts de grille	22 mm (7/8")	
Vitesse de prise de force	920 tr/min (sens horaire) pour RAPID/REFORME, NIBBI, AGRIA, AEBI	
Vitesse d'avance	0.8 à 1.5 Km / h (0.5 to 0.9 mph)	
Transmission	Boîtier renvoi d'angle et chaîne à bain d'huile	
Sécurité	Limiteur de couple à bain d'huile à l'extrémité du rotor	
Dimensions de transport l x L x H	960 mm x 1215 mm x 590 mm (37" 3/4 x 47" 3/4 x 23" 1/4)	
Option	- Réglage de la profondeur de travail par vérin hydraulique	

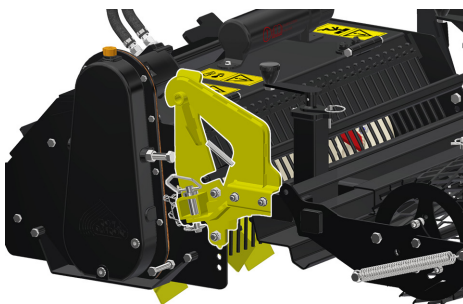

Option : Accrochage / Décrochage rapide du châssis



Option : Semoir inox à gazon gravitaire SG (Voir SG P.50)

Ces préparateurs de sols et enfouisseurs sont destinés aux Skid-Steer (mini-chargeurs). Il existe trois versions d'attelage de la machine :

- Plaque d'attelage de type Toro / Ditch Witch / Vermeer : STH 36 / STH 42
- Plaque d'attelage de type Bobcat : STH 36 B / STH 42 B
- Adaptable à votre porteur par vos soins : livré sans plaque d'attelage, sans flexibles, sans coupleurs : STH 36 / 42 ADAPT

Ils permettent la création ou la rénovation d'espaces verts en préparant le lit de semences avant l'engazonnement. Les machines sont multi-usages, elles permettent de fraiser, d'enfouir (pierres, débris, herbes...), de niveler, de malaxer et de rouler la surface. L'utilisation se fait en direct ou sur un terrain préalablement décompacté en profondeur et débarrassé des grosses pierres.

Détails techniques :

Machines	STH 36			STH 42		
Modèle	STH 36	STH 36 B	STH 36 ADAPT	STH 42	STH 42 ADAPT	STH 42 B
Plaque d'attelage	Toro / Ditch Witch / Vermeer	Bobcat MT	Sans plaque d'attelage, sans flexibles, sans coupleurs	Toro / Ditch Witch / Vermeer	Sans plaque d'attelage, sans flexibles, sans coupleurs	Bobcat MT
	Demande spécifique nous consulter					
Largeur de travail	963 mm (38")			1100 mm (43" 1/4)		
Largeur totale	1330 mm (52" 1/4)			1440 mm (56" 3/4)		
Poids	265 Kg (584.2 lb)	280 Kg (650.3 lb)	255 Kg (562.2 lb)	285 Kg (628.3 lb)	275 Kg (606.2 lb)	305 Kg (672.4 lb)
Porteur : Débit hydraulique	30 à 45 l/min (7,9 to 11,8 US gpm)			40 à 55 l/min (10,5 to 14,5 US gpm)		
Porteur : Pression	200 à 250 Bars (2900 to 3625 psi)					
Porteur : Largeur de voie maxi	1.15 mètres (45" 1/4)	1 mètre (39" 1/3)	-	1.30 mètres (51" 1/4)	-	1.15 mètres (45" 1/4)
Profondeur de travail (maxi)	140 mm (5" 1/2)					
Diamètre extérieur du rotor	400 mm (15" 3/4)					
Contrôle de profondeur	Hauteur du rouleau arrière réglable 4 positions					
Nombre de lames	20			24		
Espacement entre doigts de grille	22 mm (7/8")					
Vitesse d'avance chargeur	0.8 à 1,5 Km/h (0.5 to 0.9 mph)					
Transmission	Moteur hydraulique et chaîne à bain d'huile					
Sécurité	Hydraulique du porteur					
Dimensions de transport l x L x H	1325mm x 1545mm x 620mm (52"1/4 x 60"3/4 x 24"1/2)			1440mm x 1545mm x 620mm (56"3/4 x 60"3/4 x 24"1/2)		

Options

- Accrochage / Décrochage rapide du châssis
- Déplacement hydraulique du châssis rouleau métal déployé
- Kit TurfRenov® ; Kit de contrôle pour TurfRenov® (voir P.8)
- Semoir inox à gazon gravitaire : SG 90 pour STH 36 ; SG 100 pour STH 42
- Rouleau spire : STH 36 & STH 42

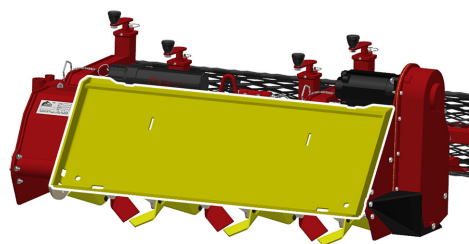

Système d'attache rapide conventionnel

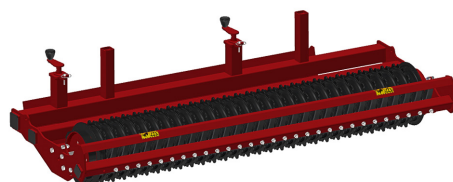

Option : Châssis rouleau disques crénelés fonte

Ces préparateurs de sols et enfouisseurs sont destinés aux chargeurs compacts hydrauliques. Il existe deux versions d'attelage de la machine :

- Plaque d'attelage de type Bobcat : RDH 52 / 60
- Adaptable à votre porteur par vos soins : livré sans plaque d'attelage, sans flexibles, sans coupleurs : RDH 52 / 60 ADAPT

Ils permettent la création ou la rénovation d'espaces verts en préparant le lit de semences avant l'engazonnement. Les machines sont multi-usages, elles permettent de fraiser, d'enfourir (pierres, détrit, herbes ...), de niveler, de malaxer et de rouler la surface. L'utilisation se fait en direct ou sur un terrain préalablement décompacté en profondeur et débarrassé des grosses pierres.

Détails techniques :

Machines	RDH 52		RDH 60	
	RDH 52	RDH 52 ADAPT	RDH 60	RDH 60 ADAPT
Modèle	RDH 52	RDH 52 ADAPT	RDH 60	RDH 60 ADAPT
Plaque d'attelage	Bobcat	Sans plaque d'attelage, sans flexibles, sans coupleurs	Bobcat	Sans plaque d'attelage, sans flexibles, sans coupleurs
	Demande spécifique nous consulter			
Largeur de travail	1340 mm (52'' 3/4)		1500 mm (59'')	
Largeur totale	1730 mm (68'')		1830 mm (72'')	
Poids	450 Kg (992 lb)	415 Kg (915 lb)	500 Kg (1102,3 lb)	465 Kg (1025,1 lb)
Porteur : Débit hydraulique	70 à 120 l/min (18,5 to 31,7 US gpm)			
Porteur : Pression	210 à 300 Bars (3045 to 4350 psi)			
Porteur : Largeur de voie maxi	1,48 mètres (58'' 1/4)	-	1,8 mètres (70'' 4/5)	-
Profondeur de travail (maxi)	140 mm (5'' 1/2)			
Diamètre extérieur du rotor	Ø 400 mm (15'' 3/4)			
Contrôle de profondeur	Appui sur rouleau arrière réglable par vérins à vis			
Nombre de lames	28		32	
Espacement entre doigts de grille	20 mm (4/5'')			
Vitesse d'avance chargeur	0.8 à 1.5 Km/h (0.5 to 0.9 mph)			
Transmission	Moteur hydraulique et chaîne à bain d'huile			
Sécurité	Hydraulique du porteur			
Dimensions de transport l x L x H	1700 mm x 1570 mm x 700 mm (67'' x 61'' 3/4 x 27'' 1/2)		1905 mm x 1570 mm x 700 mm (75'' x 61'' 3/4 x 27'' 1/2)	

Options

- Châssis rouleau disques crénelés fonte
- Déplacement hydraulique du châssis rouleau métal déployé
- Semoir inox à gazon gravitaire : SG 130 pour RDH 52 ; SG 145 pour RDH 60
- Rouleau spire : RDH 52 / RDH 60



Ce préparateur de sols et enfouisseur est destiné aux chargeurs compacts hydraulique avec une plaque d'attelage de type Bobcat.

Il permet la création ou la rénovation d'espaces verts en préparant le lit de semences avant l'engazonnement. La machine est multi-usage, elle permet de fraiser, d'enfouir (pierres, détritux, herbes ...), de niveler, de malaxer et de rouler la surface. L'utilisation se fait en direct ou sur un terrain préalablement décompacté en profondeur et débarrassé des grosses pierres.

Détails techniques :

Machines	RDH 70
Plaque d'attelage	Bobcat
Largeur de travail	1774 mm (69" 3/4)
Largeur totale	2130 mm (84")
Poids	780 Kg (1719.6 lb)
Porteur : Débit hydraulique	70 à 120 l/min (18,5 to 31,7 US gpm)
Porteur : Pression	210 à 300 Bars (3045 to 4350 psi)
Porteur : Largeur de voie maxi	2,15 mètres (84" 2/3)
Profondeur de travail (maxi)	160 mm (6" 1/4)
Diamètre extérieur du rotor	Ø 510 mm (20")
Contrôle de profondeur	Appui sur rouleau arrière réglable par vérins à vis
Nombre de lames	54
Espacement entre doigts de grille	20 mm (4/5")
Vitesse d'avance chargeur	0.8 à 1.5 Km/h (0.5 to 0.9 mph)
Transmission	Moteur hydraulique et chaîne à bain d'huile
Sécurité	Hydraulique du porteur
Dimensions de transport l x L x H	2140 mm x 1900 mm x 850 mm (84" 1/4 x 74" 3/4 x 33" 1/2)

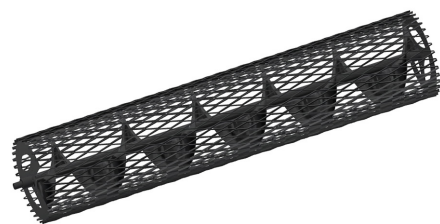

Option : Rouleau spire



Option : Déplacement hydraulique du châssis rouleau

Options

- Rouleau spire
- Déplacement hydraulique du châssis rouleau (Nécessite une ligne hydraulique auxiliaire sur le chargeur)



Système d'attache MDB

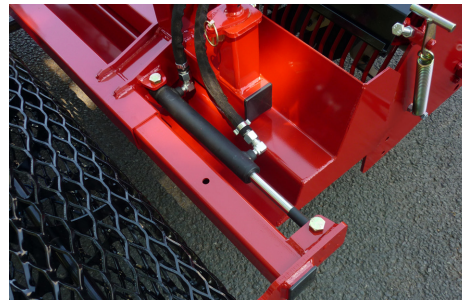

Option : Déplacement hydraulique du châssis rouleau métal déployé

Ces préparateurs de sols et enfouisseurs sont destinés aux porte-outils radiocommandés. Il existe deux versions d'attelage de la machine :

- Plaque d'attelage de type MDB : RCH 60 MDB
- Adaptable à votre porteur par vos soins : livré sans plaque d'attelage, sans flexibles, sans coupleurs : RCH 60 ADAPT

Ils permettent la création ou la rénovation d'espaces verts en préparant le lit de semences avant l'engazonnement. Les machines sont multi-usages, elles permettent de fraiser, d'enfouir (pierres, détritrus, herbes ...), de niveler, de malaxer et de rouler la surface. L'utilisation se fait en direct ou sur un terrain préalablement décompacté en profondeur et débarrassé des grosses pierres.

Détails techniques :

Machine	RCH 60	
	RCH 60 MDB	RCH 60 ADAPT
Modèle	RCH 60 MDB	RCH 60 ADAPT
Attelage	Système d'attache MDB	Sans plaque d'attelage, sans flexibles, sans coupleurs
	Demande spécifique nous consulter	
Largeur de travail	1500 mm (59")	
Largeur totale	1830 mm (72")	
Poids	460 Kg (1014 lb)	465 Kg (1025,1 lb)
Porteur : Débit hydraulique	70 à 120 l/min (18,5 to 31,7 US gpm)	
Porteur : Pression	210 à 300 Bars (3045 to 4350 psi)	
Porteur : Largeur de voie maxi	1,8 mètres (70" 4/5)	-
Profondeur de travail (maxi)	140 mm (5" 1/2)	
Diamètre extérieur du rotor	Ø 400 mm (15" 3/4)	
Contrôle de profondeur	Appui sur rouleau arrière réglable par vérins à vis	
Nombre de lames	32	
Espacement entre doigts de grille	20 mm (4/5")	
Coupleurs	Coupleur d'alimentation moteur MDB Faster non fourni Coupleurs 3 ème points hydraulique : 3/8"	-
Vitesse d'avance chargeur	0.8 à 1.5 Km/h (0.5 to 0.9 mph)	
Transmission	Moteur hydraulique et chaîne à bain d'huile	
Sécurité	Hydraulique du porteur	
Dimensions de transport l x L x H	1905 mm x 1605 mm x 700 mm (75" x 63" 1/4 x 27" 1/2)	

Option

- Déplacement hydraulique du châssis rouleau métal déployé
- Semoir inox à gazon gravitaire : SG 145
- Rouleau spire

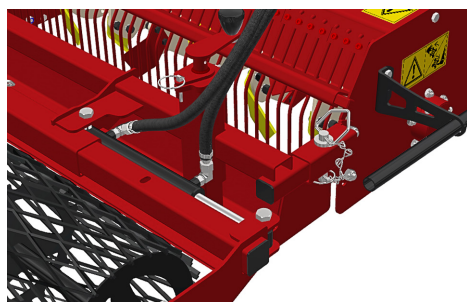

Option : Déplacement hydraulique du châssis rouleau métal déployé



Option : Semoir inox à cannelures (SMC) ou gravitaire (SG)

Ces préparateurs de sols et enfouisseurs sont destinés aux micro-tracteurs. Ils permettent la création ou la rénovation d'espaces verts en préparant le lit de semences avant l'engazonnement. Les machines sont multi-usages, elles permettent de fraiser, d'enfourir (pierres, détritiques, herbes ...), de niveler, de malaxer et de rouler la surface. L'utilisation se fait en direct ou sur un terrain préalablement décompacté en profondeur et débarrassé des grosses pierres.

Détails techniques :

Machines	Stony 75	Stony 90	Stony 115
Largeur de travail	750 mm (29" 1/2)	963 mm (38")	1100 mm (43" 1/4)
Largeur totale	1210 mm (47" 3/4)	1382 mm (54" 1/2)	1520 mm (59" 3/4)
Poids	265 Kg (584.2 lb)	285 Kg (628.3 lb)	340 Kg (749.5 lb)
Tracteur : Puissance requise	15 - 18 CV	18 - 25 CV	20 - 25 CV
Tracteur : Largeur de voie maxi	0.92 mètre (36" 1/5)	1.05 mètres (41" 1/3)	1.33 mètres (40" 2/3)
Profondeur de travail (maxi)	140 mm (5" 1/2)		
Diamètre extérieur du rotor	400 mm (15" 3/4)		
Contrôle de profondeur	Hauteur du rouleau arrière réglable 4 positions		
Nombre de lames	16	20	24
Espacement entre doigts de grille	22 mm (7/8")		
Attelage 3 points	Catégories 1 & 2		
Vitesse de prise de force	540 tr/min		
Vitesse d'avance	0.8 à 1,5 Km/h (0.5 to 0.9 mph)		
Transmission	Boîtier renvoi d'angle et chaîne à bain d'huile		
Sécurité	Limiteur de couple à bain d'huile à l'extrémité du rotor		
Dimensions de transport l x L x H	1210mm x 1450mm x 820mm (47" 3/4 x 57" x 32" 1/4)	1382mm x 1560mm x 830mm (54" 1/2 x 61" 1/2 x 32" 3/4)	1520mm x 1625mm x 845mm (59" 3/4 x 64" x 33" 1/4)

Options

- Semoir inox à gazon à cannelures :
SMC 90 pour STONY 90 ; SMC 100 pour STONY 115
- Semoir inox à gazon gravitaire :
SG 90 pour STONY 90 ; SG 100 pour STONY 115
- Déplacement hydraulique du châssis rouleau métal déployé pour le Stony 90 & Stony 115
- Rouleau spire :
pour Stony 90 & Stony 115



Option : Déplacement hydraulique du châssis rouleau métal déployé



Option : Semoir inox à gazon (SMC) ou gravitaire (SG)

Ces préparateurs de sols et enfouisseurs sont destinés aux micro-tracteurs. Ils permettent la création ou la rénovation d'espaces verts en préparant le lit de semences avant l'engazonnement. Les machines sont multi-usages, elles permettent de fraiser, d'enfourir (pierres, détritux, herbes ...), de niveler, de malaxer et de rouler la surface. L'utilisation se fait en direct ou sur un terrain préalablement décompacté en profondeur et débarrassé des grosses pierres.

Détails techniques :

Machines	RD 100	RD 130	RD 145
Largeur de travail	1100 mm (43'' 1/4)	1338 mm (52'' 3/4)	1500 mm (59'')
Largeur totale	1610 mm (63'' 1/2)	1840 mm (72'' 1/2)	2005 mm (79'')
Poids avec rouleau métal déployé	405 Kg (892.8 lb)	450 Kg (992 lb)	515 Kg (1135.3 lb)
Tracteur : Puissance requise	22 - 35 CV	25 - 45 CV	30 - 50 CV
Tracteur : Largeur de voie maxi	1.34 mètres (52'' 3/4)	1.62 mètres (63'' 3/4)	1.54 mètres (60'' 5/8)
Profondeur de travail (maxi)	140 mm (5'' 1/2)		
Diamètre extérieur du rotor	400 mm (15'' 3/4)		
Contrôle de profondeur	Appui sur rouleau arrière réglable par vérins à vis		
Nombre de lames	36	42	48
Espacement entre doigts de grille	20 mm (4/5'')		
Attelage 3 points	Catégories 1 & 2		
Vitesse de prise de force	540 tr/min		
Vitesse d'avance tracteur	0.8 à 1.5 Km/h (0.5 to 0.9 mph)		
Transmission	Boîtier renvoi d'angle et chaîne à bain d'huile		
Sécurité	Limiteur de couple à bain d'huile à l'extrémité du rotor		
Dimensions de transport l x L x H	1520mm x 1570mm x 995mm (59'' 3/4 x 61'' 3/4 x 39'' 1/4)	1760mm x 1570mm x 995mm (69'' 1/4 x 61'' 3/4 x 39'' 1/4)	1920mm x 1570mm x 1065mm (75'' 1/2 x 61'' 3/4 x 42'')
Poids avec rouleau disques crénelés fonte	525 kg (1157.4 lb)		615 Kg (1355.8 lb)

Options

- Déplacement hydraulique du châssis rouleau métal déployé
- Châssis Rouleau disques crénelés fonte (RD 130 / RD 145)
- Semoir inox à gazon à cannelures : SMC 100 / SMC 130 / SMC 145
- Semoir inox à gazon gravitaire : SG 100 / SG 130 / SG 145
- Rouleau spire : RD 100 / RD 130 / RD 145

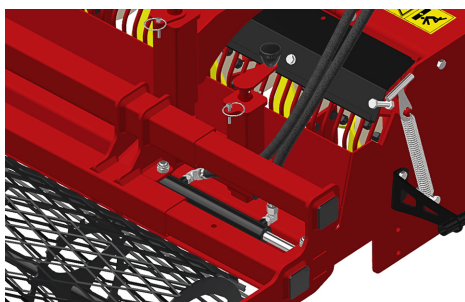

Option : Déplacement hydraulique du châssis rouleau métal déployé

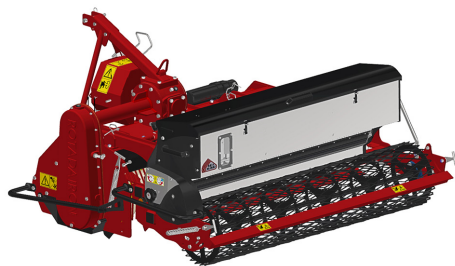

Option : Semoir inox à gazon à cannelures (SMC) ou gravitaire (SG)

Ces préparateurs de sols et enfouisseurs sont destinés aux tracteurs. Ils permettent la création ou la rénovation d'espaces verts en préparant le lit de semences avant l'engazonnement. Les machines sont multi-usages, elles permettent de fraiser, d'enfouir (pierres, détritrus, herbes ...), de niveler, de malaxer et de rouler la surface. L'utilisation se fait en direct ou sur un terrain préalablement décompacté en profondeur.

Détails techniques :

Machines	RDL 150	RDL 180	RDL 200	RDL 250
Largeur de travail	1500 mm (59")	1774 mm (69"3/4)	1984 mm (78")	2492 mm (98")
Largeur totale	1950 mm (76"3/4)	2240 mm (88"1/4)	2475 mm (97"1/2)	2944 mm (116")
Poids avec rouleau métal déployé	798 Kg (1759.2 lb)	915 Kg (2017.2 lb)	965 Kg (2127.4 lb)	1134 Kg (2500 lb)
Tracteur : Puissance requise	45 - 60 CV	50 - 70 CV	55 - 80 CV	70 - 90 CV
Tracteur : Largeur de voie maxi	1.80 mètres (71")	1.84 mètres (72" 1/2)	1.91 mètres (75" 1/5)	2.35 mètres (92" 1/2)
Profondeur de travail (maxi)	160 mm (6" 1/4)			
Diamètre extérieur du rotor	510 mm (20")			
Contrôle de profondeur	Appui sur rouleau arrière réglable par vérins à vis			
Nombre de lames	48	54	60	72
Espacement entre doigts de grille	20 mm (4/5")			
Attelage 3 points	Catégories 1 & 2			
Vitesse de prise de force	540 tr/min			
Vitesse d'avance tracteur	0,8 à 1,5 Km/h (0.5 to 0.9 mph)			
Transmission	Boîtier renvoi d'angle et chaîne à bain d'huile			
Sécurité	Limiteur de couple avec friction à sec et volant d'inertie			
Dimensions de transport				
l	1930mm (76")	2190mm (86"1/4)	2410mm (95")	2920mm (115")
L	1880mm (74")	1920mm (75"1/2)	1890mm (74" 1/2)	1890mm (74" 1/2)
H	1120mm (44")	1120mm (44")	1120mm (44")	1120mm (44")
Poids avec rouleau disques crénelés fonte	955 Kg (2105.4 lb)	1120 Kg (2469.1 lb)	1198 Kg (2641.1 lb)	1421 Kg (3132.7 lb)

Options

- Déplacement hydraulique du châssis rouleau métal déployé
- Rouleau disques crénelés fonte + Grattoir
- Semoir inox à gazon à cannelures : SMC 150 / SMC 180 / SMC 200
- Semoir à gazon gravitaire : SG 150 pour RDL 150
- Rouleau spire : RDL 150 / RDL 180 / RDL 200 / RDL 250



Ce préparateur de sols et enfouisseur de pierres permet la création ou la rénovation d'espaces verts en préparant le lit de semences avant l'engazonnement. La machine est multi-usage, elle permet de fraiser, d'enfouir (pierres, détritux, herbes ...), de niveler, de malaxer et de rouler la surface. L'utilisation se fait en direct ou sur un terrain préalablement décompacté en profondeur.

Détails techniques :

Machine	RX 200
Largeur de travail	2042 mm (80'' 1/2)
Largeur totale	2470 mm (97'' 1/4)
Poids avec rouleau métal déployé	1622 Kg (3575.8 lb)
Tracteur : Puissance requise	80 - 100 CV
Tracteur : Largeur de voie maxi	2 mètres (78'' 3/4)
Profondeur de travail (maxi)	200 mm (8'')
Diamètre extérieur du rotor	630 mm (24'' 3/4)
Contrôle de profondeur	Appui sur rouleau arrière réglable par vérins à vis
Nombre de lames	60
Espacement entre doigts de grille	20 mm (4/5'')
Attelage 3 points	Catégorie 2
Vitesse de prise de force	1000 tr/min
Vitesse d'avance tracteur	0,8 à 1,5 km/h (0.5 to 0.9 mph)
Transmission	Boîtier renvoi d'angle et chaîne à bain d'huile
Type d'entraînement	Entraînement simple
Sécurité	Limiteur de couple à bain d'huile à l'extrémité du rotor
Dimensions de transport l x L x H (mm)	2470 mm x 2120 mm x 1340 mm (97'' 1/4 x 83'' 1/2 x 52'' 3/4)
Option	- Semoir inox à gazon à cannelures : SMC 200 RX

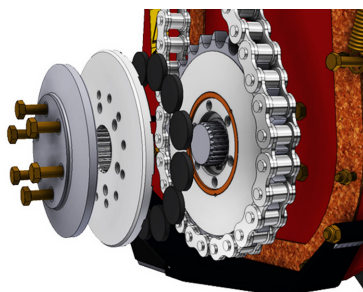

Limiteur de couple hydraulique à pastilles en bout de rotor

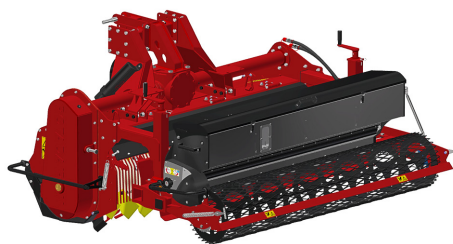

Option : Semoir inox à gazon à cannelures



Ce préparateur de sols et enfouisseur de pierres permet la création ou la rénovation d'espaces verts en préparant le lit de semences avant l'engazonnement. La machine est multi-usage, elle permet de fraiser, d'enfouir (pierres, détritux, herbes ...), de niveler, de malaxer et de rouler la surface. L'utilisation se fait en direct ou sur un terrain préalablement décompacté en profondeur.

Sa particularité est que sa largeur de transport est de 3 mètres (118" 1/8).

Détails techniques :

Machine	RX 250-L3
Largeur de travail	2500 mm (98" 1/2)
Largeur totale	2965 mm (116" 3/4)
Poids avec rouleau métal déployé	1935 Kg (4263,7 lb)
Tracteur : Puissance requise	110 - 150 CV
Tracteur : Largeur de voie maxi	2,45 mètres (96" 1/2)
Profondeur de travail (maxi)	220 mm (8" 1/2)
Diamètre extérieur du rotor	630 mm (24" 3/4)
Contrôle de profondeur	Appui sur rouleau arrière réglable par vérins à vis
Nombre de lames	72
Espacement entre doigts de grille	20 mm (4/5")
Attelage 3 points	Catégories 2 & 3
Vitesse de prise de force	1000 tr/min
Vitesse d'avance tracteur	0,8 à 1,5 km/h (0.5 to 0.9 mph)
Transmission	Boîtier renvoi d'angle et chaînes à bain d'huile
Type d'entraînement	Entraînement double
Sécurité	Limiteur de couple bain d'huile à chaque extrémité du rotor
Dimensions de transport l x L x H	2965 mm x 2200 mm x 1290 mm (116" 3/4 x 83" 1/2 x 52" 3/4)
Poids avec rouleau disques crénelés fonte	-

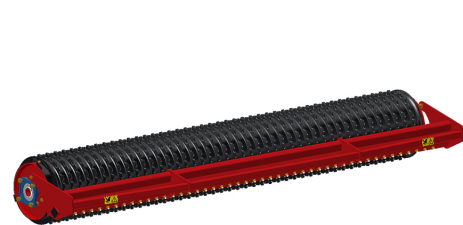

Option : Rouleau disques crénelés fonte + Grattoir

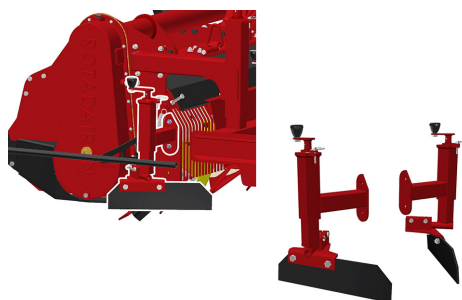

Option : Système anti-sillon (ARS)



Ces préparateurs de sols et enfouisseurs de pierres permettent la création ou la rénovation d'espaces verts en préparant le lit de semences avant l'engazonnement. Les machines sont multi-usages, elles permettent de fraiser, d'enfouir (pierres, débris, herbes ...), de niveler, de malaxer et de rouler la surface. L'utilisation se fait en direct ou sur un terrain préalablement décompacté en profondeur.

Détails techniques :

Machines	RX 250	RX 300	RX 370
Largeur de travail	2500 mm (98" 1/2)	3050 mm (120")	3680 mm (145")
Largeur totale	3370 mm (132" 1/2)	3870 mm (152" 1/4)	4620 mm (182")
Poids avec rouleau métal déployé	1934 Kg (4263.7 lb)	2192 Kg (4832.5 lb)	2499 Kg (5509.3 lb)
Tracteur : Puissance requise	110 - 150 CV	110 - 160 CV	130 - 180 CV
Tracteur : Largeur de voie maxi	2.45 mètres (96" 1/2)	3 mètres (118" 1/10)	3.60 mètres (141" 3/4)
Profondeur de travail (maxi)	220 mm (8" 1/2)		
Diamètre extérieur du rotor	630 mm (24" 3/4)		
Contrôle de profondeur	Appui sur rouleau arrière réglable par vérins à vis		
Nombre de lames	72	90	108
Espacement entre doigts de grille	20 mm (4/5")		
Attelage 3 points	Catégories 2 & 3		
Vitesse de prise de force	1000 tr/min		
Vitesse d'avance tracteur	0,8 à 1,5 km/h (0.5 to 0.9 mph)		
Transmission	Boîtier renvoi d'angle et chaînes à bain d'huile		
Type d'entraînement	Entraînement double		
Sécurité	Limiteur de couple bain d'huile à chaque extrémité du rotor		
Dimensions de transport l x L x H	3370mm x 2360mm x 1290mm (132" 1/2 x 93" x 50" 3/4)	3870mm x 2220mm x 1290mm (152" 1/4 x 87" 1/2 x 50" 3/4)	4620mm x 1980mm x 1295mm (182" x 78" x 51")
Poids avec rouleau disques crénelés fonte	2280 Kg (5036.5 lb)	2588 Kg (5705.5 lb)	2978 Kg (6565.3 lb)
Poids avec rouleau pneumatique	2138 Kg (4713.4 lb)	2431 Kg (5359.4 lb)	2779 Kg (6126.6 lb)

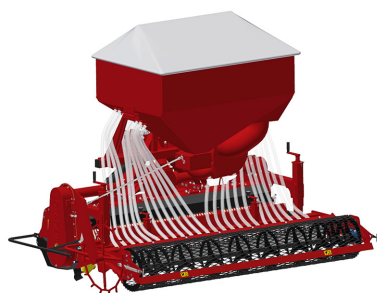

Option : Semoir pneumatique

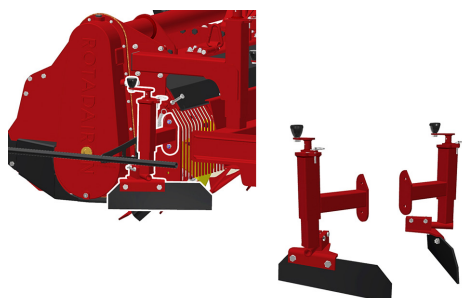

Option : Système anti-sillon (ARS)

Options

- Rouleau pneumatique
- Rouleau disques crénelés fonte + Grattoir
- Semoir pneumatique : SMA 250 / SMA 300
- Système anti-sillon (ARS)

ENGAZONNEMENT

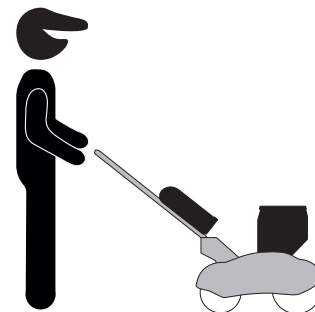

P. 38



P. 44

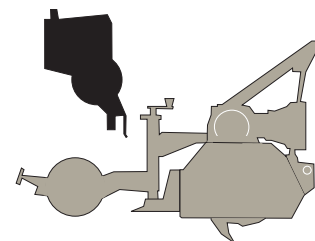

P. 50



Le Rotadairon® SEEDCAR est un engazonneur manuel conçu pour le semis de tous les types de gazon (pâturins, fétuques ou ray-grass). Ce semoir par gravité est équipé d'un réglage de débit par secteur gradué. Pour un confort de travail, l'ouverture / fermeture du semis se fait depuis le guidon. Il permet aussi d'engazonner et rouler tous les «coins» de terrains étroits ou d'accès difficiles.

Le rouleau métal déployé, à l'avant, gaufre le sol. Ensuite le semoir dépose les graines. Enfin le rouleau arrière lisse, compacte idéalement le sol pour obtenir une bonne germination et éviter le marquage des pas de l'utilisateur.

Détails techniques :

Machine	SEEDCAR
Largeur de semis	700 mm (27" 1/2)
Largeur totale	840 mm (33")
Type de rouleau à l'avant	Métal déployé
Diamètre rouleau avant	Ø 220 mm (8" 1/2)
Type de rouleau à l'arrière	Lisse inox
Diamètre rouleau arrière	Ø 200 mm (7" 3/4)
Poids	51 Kg (112.4 lb)
Dimensions de transport l x L x H (mm)	860 mm x 780 mm x 1085 mm (33" 7/8 x 30" 3/4 x 42" 3/4)
Semoir	
Type de semoir	Semoir inox par gravité
Réglage du débit de semences	Cadran de réglage 0 à 6
Étalonnage du débit de semences	Auget pour l'étalonnage
Capacité du semoir	55 litres (14,5 US gal)
Options	<ul style="list-style-type: none"> - Kit hérisson - Masses additionnelles : 14 Kg (30.8 lb)

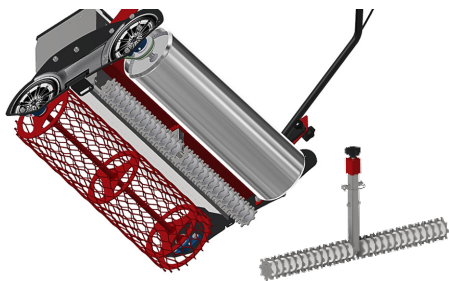

Option : Kit hérisson



Option : Masses additionnelles
14 Kg (30.8 lb)



Option : Batterie supplémentaire

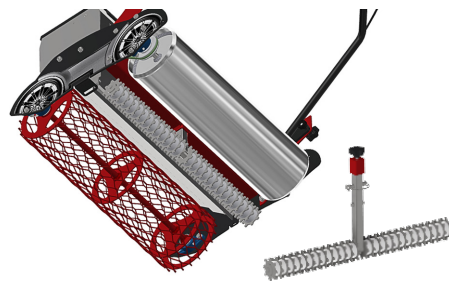

Option : Kit hérisson

Le Rotadairon® e.SEEDCAR 750w est un engazonneur à assistance électrique qui vous permet d'engazonner confortablement tout en préservant l'environnement. Son moteur électrique est silencieux et sa batterie offre une autonomie de 60 à 90 minutes, soit environ 2500 m² avec une seule charge. Le rouleau métal déployé, à l'avant, gauffre le sol. Ensuite le semoir dépose les graines. Enfin le rouleau arrière lisse, compacte idéalement le sol pour obtenir une bonne germination et éviter le marquage des pas de l'utilisateur.

Détails techniques :

Machine	e.SEEDCAR 750w
Largeur de semis	700 mm (27" 1/2)
Autonomie	60 - 90 minutes (≈ 2500 m ²)
Batterie lithium	36 V / 11.6 Ah Fourni avec chargeur 230 V (Prise E/F) Temps de charge complet : 3h30
Largeur totale	840 mm (33")
Type de rouleau à l'avant	Métal déployé
Diamètre rouleau avant	Ø 220 mm (8" 1/2)
Type de rouleau à l'arrière	Lisse inox
Diamètre rouleau arrière	Ø 200 mm (7" 3/4)
Poids	74 Kg (163 lb)
Dimensions de transport l x L x H (mm)	860 mm x 850 mm x 1085 mm (33" 7/8 x 33" 1/2 x 42" 3/4)
Semoir	
Type de semoir	Semoir inox par gravité
Réglage du débit de semences	Cadran de réglage 0 à 6
Étalonnage du débit de semences	Auget pour l'égalonnage
Capacité du semoir	55 litres (14,5 US gal)
Options	- Batterie supplémentaire - Kit hérisson - Masses additionnelles : 14 Kg (30.8 lb)

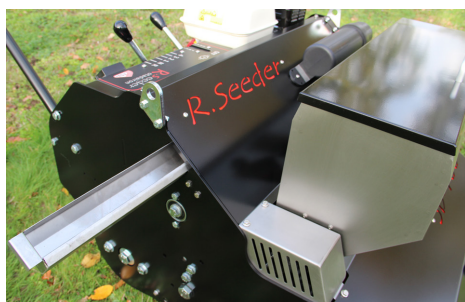

**Auget pour l'égalonnage
du dépôt de semences**

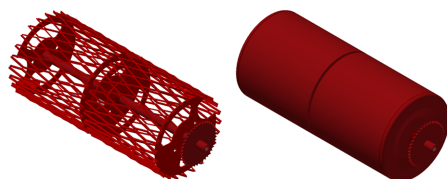

**Option : Rouleau double arrière
métal déployé ou lisse**

Le Rotadairon® SD 700 est un engazonneur automoteur conçu pour le semis de précision, l'enfouissement de la semence ainsi que le plombage du terrain.

Le Rotadairon® SD 700 permet de semer la majorité des variétés de gazons comme les pâturins, les fétuques, ray-grass, etc ...

Fiable, maniable et performant, il permet de semer rapidement et sans effort.

Le rouleau métal déployé à l'avant, gaufre le sol. Ensuite le semoir dépose les graines.

Puis le rotor griffe le sol. Enfin le rouleau lisse à l'arrière compacte idéalement le sol pour obtenir une bonne germination et éviter le marquage des pas de l'utilisateur.

Le Rotadairon® SD 700 est entraîné par le rouleau tasseur arrière.

Détails techniques :

Machine	SD 700
Largeur de semis	700 mm (27" 1/2)
Largeur totale	860 mm (33" 3/4)
Type de rouleau à l'avant	Métal déployé
Diamètre rouleau avant	Ø 330 mm (13")
Type de rouleau à l'arrière	Lisse
Diamètre rouleau arrière	Ø 330 mm (13")
Poids	232 Kg (512 lb)
Dimensions de transport l x L x H (mm)	860 mm x 1200 mm x 1310 mm (33" 7/8 x 47" 1/4 x 51" 5/8)

Motorisation

Type de moteur	Moteur Thermique Essence Honda 4.5 CV
Filtre à air moteur	Filtre à bain d'huile
Transmission	4 vitesses avant, 1 vitesse arrière

Semoir

Type de semoir	Semoir inox par gravité
Réglage du débit de semences	Cadran de réglage 0 à 6
Étalonnage du débit de semences	Auget tiroir
Capacité du semoir	55 litres (14,5 US gal)

Options

- Rouleau double arrière métal déployé
- Rouleau double arrière lisse



Ces engazonneurs ont été conçus pour semer la plupart des variétés de gazons comme les pâturages, les fétuques, ray-grass, etc... sur de grandes surfaces. Ils sont équipés d'un semoir à gravité et de deux rouleaux disques crénelés fonte, permettant un engazonnement en un seul passage. Ils s'utilisent sur terrain préalablement travaillé à l'aide d'un préparateur de sol/enfouisseur de pierres.

Détails techniques :

Machines	SMG 155	SMG 205
Largeur de semis	1500 mm (59")	2000 mm (78" 3/4)
Largeur totale	1800 mm (70" 3/4)	2245 mm (88" 1/2)
Poids	575 Kg (1267.6 lb)	712 Kg (1569.6 lb)
Tracteur : Puissance requise	30 - 60 CV	50 - 95 CV
Type de rouleau à l'avant	Rouleau disques crénelés fonte	
Diamètre rouleau avant	Ø 400 mm (15" 3/4)	
Type de rouleau à l'arrière	Rouleau disques crénelés fonte	
Diamètre rouleau arrière	Ø 295 mm (11" 1/2)	
Attelage 3 points	Catégories 1 & 2	
Vitesse d'avance tracteur	3 à 5 Km/h (1,8 to 3,1 mph)	
Dimensions de transport l x L x H	1800 mm x 1150 mm x 910 mm (70" 3/4 x 45" 1/4 x 35" 3/4)	2245 mm x 1150 mm x 910 mm (88" 1/2 x 45" 1/4 x 35" 3/4)

Semoir

Type de semoir	Semoir inox par gravité	
Réglage de débit de semences	Horloge de réglage 0 à 12h	
Capacité du semoir	139 litres (37 US gal)	178 litres (47 US gal)

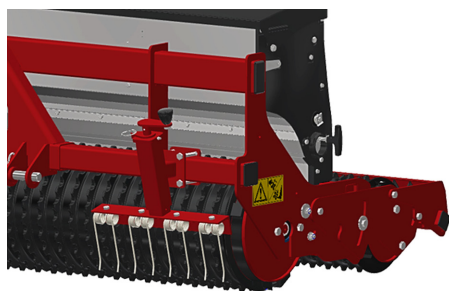

Griffes efface-traces de roues



Semoir inox par gravité



Ouverture / Fermeture rapide au poste de pilotage

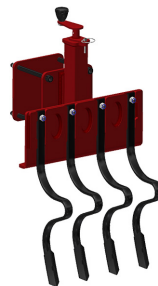

Option : Griffes efface-traces de roues

Cet engazonneur a été conçu pour semer la plupart des variétés de gazons comme les pâturins, les fétuques, ray-grass, etc... sur de grandes surfaces. Il est équipé d'un semoir à gravité et de deux rouleaux disques crénelés fonte, permettant un engazonnement en un seul passage. Il s'utilise sur terrain préalablement travaillé à l'aide d'un préparateur de sol/enfouisseur de pierres. Sa particularité est que sa largeur de transport est de 3 mètres (118" 1/8).

Détails techniques :

Machines	SMG 300
Largeur de semis	2820 mm (111")
Largeur totale	3000 mm (118" 1/8)
Poids	1100 Kg (2425 lb)
Tracteur : Puissance requise	50 - 95 CV
Type de rouleau à l'avant	Rouleau disques crénelés fonte
Diamètre rouleau avant	Ø 400 mm (15" 3/4)
Type de rouleau à l'arrière	Rouleau disques crénelés fonte avec disques intermédiaires
Diamètre rouleau arrière	Ø 295 mm (11" 1/2)
Attelage 3 points	Catégories 1 & 2
Vitesse d'avance tracteur	Maxi 12 Km/h (Max 7.5 mph)
Dimensions de transport l x L x H	3000 mm x 1110 mm x 1000 mm (118" 1/8 x 43" 1/4 x 39" 1/3)
Semoir	
Type de semoir	Semoir inox par gravité
Réglage de débit de semences	Horloge de réglage 0 à 12h
Plage du débit de semences	0 à 50 g/m ² (Selon type de semence)
Capacité du semoir	600 litres (158 US gal)
Option	Griffes efface-traces de roues



Cet engazonneur a été conçu pour semer la plupart des variétés de gazons comme les pâturages, les fétuques, ray-grass, etc. sur de grandes surfaces. Il est équipé d'un semoir pneumatique et de deux rouleaux fonte, permettant un engazonnement en un seul passage. Il s'utilise sur terrain préalablement travaillé à l'aide d'un préparateur de sol / enfouisseur de pierres.

Détails techniques :

Machine	SMA 305
Largeur de semis	3310 mm (130" 1/4)
Largeur totale	3600 mm (141" 3/4)
Poids	1640 Kg (3615,5 lb)
Tracteur : Puissance requise	60 - 100 CV
Type de rouleau à l'avant	Rouleau disques crénelés fonte
Diamètre rouleau avant	Ø 400 mm (15" 3/4)
Type de rouleau à l'arrière	Rouleau disques crénelés fonte
Diamètre rouleau arrière	Ø 295 mm (11" 1/2)
Attelage 3 points	Catégorie 2
Vitesse d'avance tracteur	3 à 8 Km/h (1,8 to 5 mph)
Dimensions de transport l x L x H	3600 x 2420 x 2340 (141" 3/4 x 95" 1/4 x 92")

Semoir

Type de semoir	Semoir pneumatique
Réglage de débit de semences	Réglette de dosage
Capacité du semoir	750 litres (198 US gal)

Option

Existe en double rouleaux arrière fonte

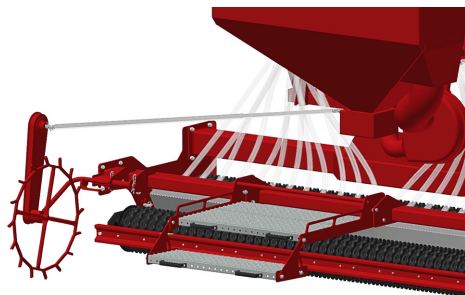
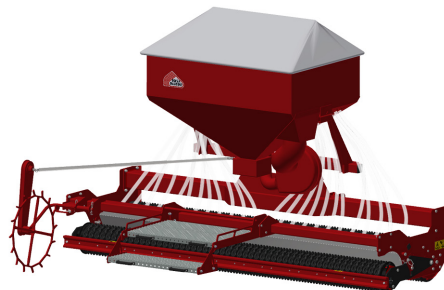
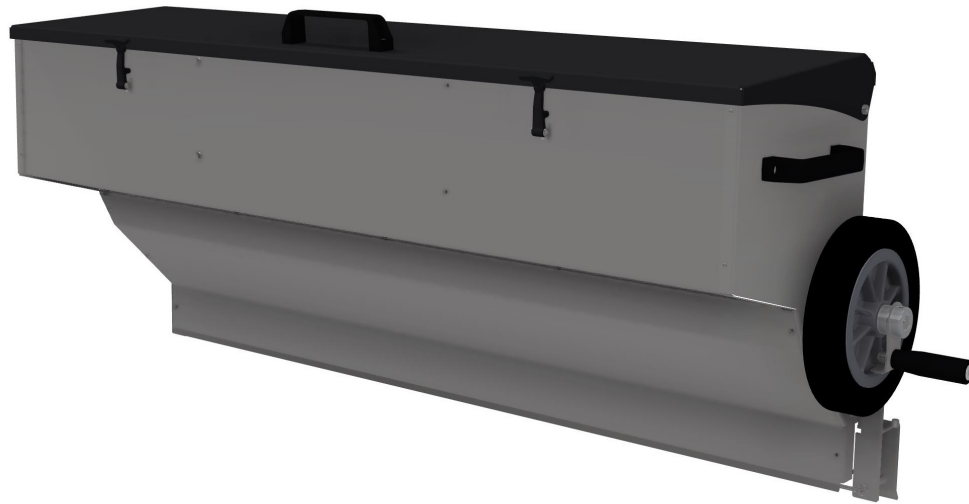

Plate-forme d'accessibilité
de la cuve



Semoir pneumatique



Les semoirs inox à gazons gravitaires SG sont conçus pour être appairés avec les préparateurs de sols. Ils permettent de semer immédiatement après la préparation du sol. Vous pourrez ainsi enfouir les pierres, préparer le sol et semer en un seul passage. Un vrai gain de temps ! Les SG sont compatibles avec la plupart des enfouisseurs de pierres et sont disponibles en plusieurs dimensions.

Détails techniques :

Machines	SG 90	SG100	SG 130	SG 145 - 150
Montage sur type de machine	STONY 90 STH 36	STONY 115 RD 100 STH 42	RD 130	RDH 60 RCH 60 RD 145 RDL 150
Largeur de semis	900 mm (35")	1000 mm (39" 3/8)	1300 mm (51" 1/5)	1500 mm (59")
Largeur totale	1210 mm (47" 5/8)	1340 mm (52" 3/4)	1600 mm (63")	1750 mm (68" 7/8)
Réglage du débit de semences	Cadran gradué			
Capacité du semoir	75 litres (20 US gal)	80 litres (21 US gal)	110 litres (29 US gal)	120 litres (32 US gal)
Poids	35 Kg (77.2 lb)	40 Kg (88.2 lb)	50 Kg (110.3 lb)	60 Kg (132.3 lb)
Dimensions de transport l x L x H	1210mm x 620mm x 420mm (47"5/8x 24"2/5 x 16" 1/2)	1340mm x 620mm x 420mm (52"3/4 x 24"2/5 x 16" 1/2)	1600mm x 620mm x 420mm (63" x 24"2/5 x 16" 1/2)	1750mm x 620mm x 420mm (68"7/8x 24"2/5 x 16" 1/2)

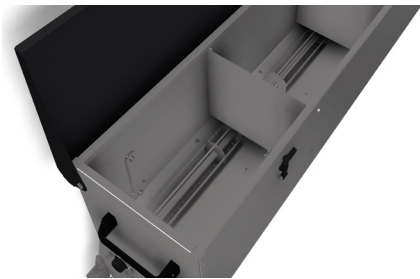

Malaxeur de décompactage de semences en fond de cuve inox



SG sur préparateur de sol RD 130

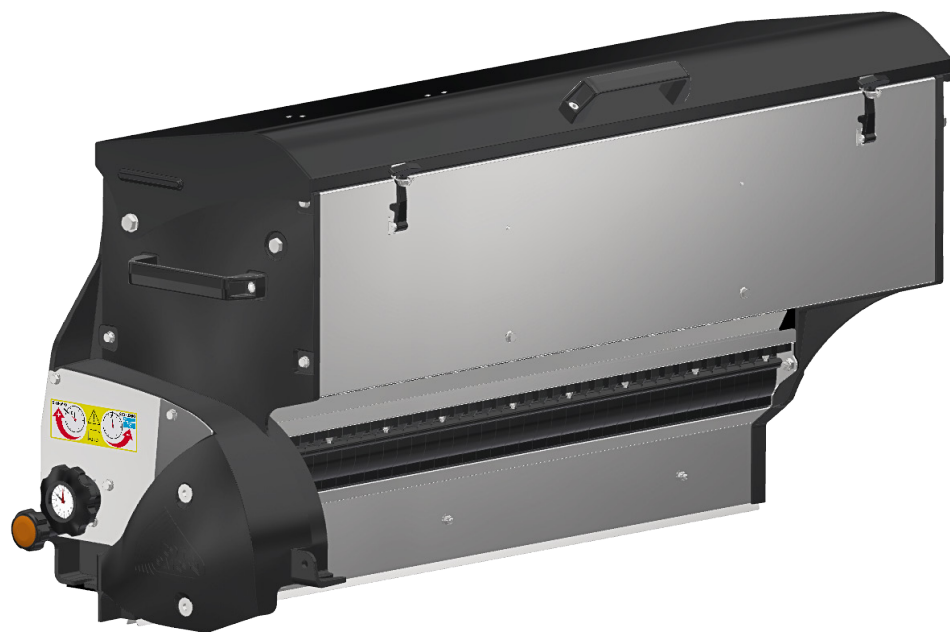

Les semoirs inox à gazon à cannelures SMC sont conçus pour être appairés avec les préparateurs de sols. Ils permettent de semer avec précision immédiatement après la préparation du sol. Vous pourrez ainsi enfouir les pierres, préparer le sol et semer en un seul passage. Un vrai gain de temps ! Les SMC sont compatibles avec la plupart des enfouisseurs de pierres et sont disponibles en plusieurs dimensions.

Détails techniques :

Machines	SMC 90	SMC 100	SMC 130	SMC 145
Montage sur type de machine	STONY 90	STONY 115 RD 100	RD 130	RD 145
Largeur de semis	960 mm (37" 7/8)	1060 mm (41" 6/8)	1325 mm (52" 1/8)	1540 mm (60" 5/8)
Largeur totale	1180 mm (46" 1/2)	1280 mm (50" 1/2)	1540 mm (60" 5/8)	1760 mm (69" 1/3)
Nombre de distributeurs	40	44	55	64
Réglage du débit de semences	Horloge de réglage 0 à 12h			
Capacité du semoir	87 litres (23 US gal)	95 litres (25 US gal)	120 litres (32 US gal)	139 litres (37 US gal)
Poids	45 Kg (99 lb)	48 Kg (105 lb)	56 Kg (123.5 lb)	62 Kg (136.7 lb)
Dimensions de transport l x L x H	1180mm x 490mm x 630mm (46" 1/2 x 19" 3/8 x 24" 7/8)	1280mm x 490mm x 630mm (50" 1/2 x 19" 3/8 x 24" 7/8)	1540mm x 490mm x 630mm (60" 5/8 x 19" 3/8 x 24" 7/8)	1760mm x 490mm x 630mm (69" 1/3 x 19" 3/8 x 24" 7/8)

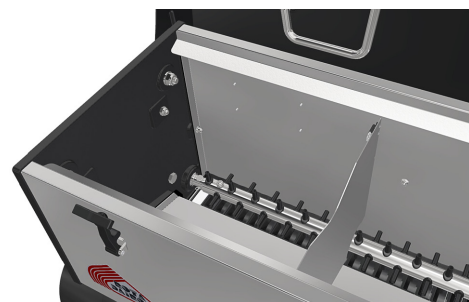

Malaxeur de décompactage de semences en fond de cuve inox



SMC sur préparateur de sol RD 130

Machines	SMC 150	SMC 180	SMC 200	SMC 200 RX
Montage sur type de machine	RDL 150	RDL 180	RDL 200	RX 200
Largeur de semis	1540 mm (60" 5/8)	1775 mm (69" 7/8)	1950 mm (76" 6/8)	1950 mm (76" 6/8)
Largeur totale	1760 mm (69" 1/3)	2165 mm (85" 1/4)	2165 mm (85" 1/4)	2165 mm (85" 1/4)
Nombre de distributeurs	64	75	81	81
Réglage du débit de semences	Horloge de réglage 0 à 12h			
Capacité du semoir	139 litres (37 US gal)	178 litres (47 US gal)	178 litres (47 US gal)	178 litres (47 US gal)
Poids	62 Kg (136.7 lb)	74 Kg (163 lb)	74 Kg (163 lb)	74 Kg (163 lb)
Dimensions de transport l x L x H	1760mm x 490mm x 630mm (69" 1/3 x 19" 3/8 x 24" 7/8)	2165mm x 490mm x 630mm (85" 1/4 x 19" 3/8 x 24" 7/8)	2165mm x 490mm x 630mm (85" 1/4 x 19" 3/8 x 24" 7/8)	2165mm x 490mm x 630mm (85" 1/4 x 19" 3/8 x 24" 7/8)

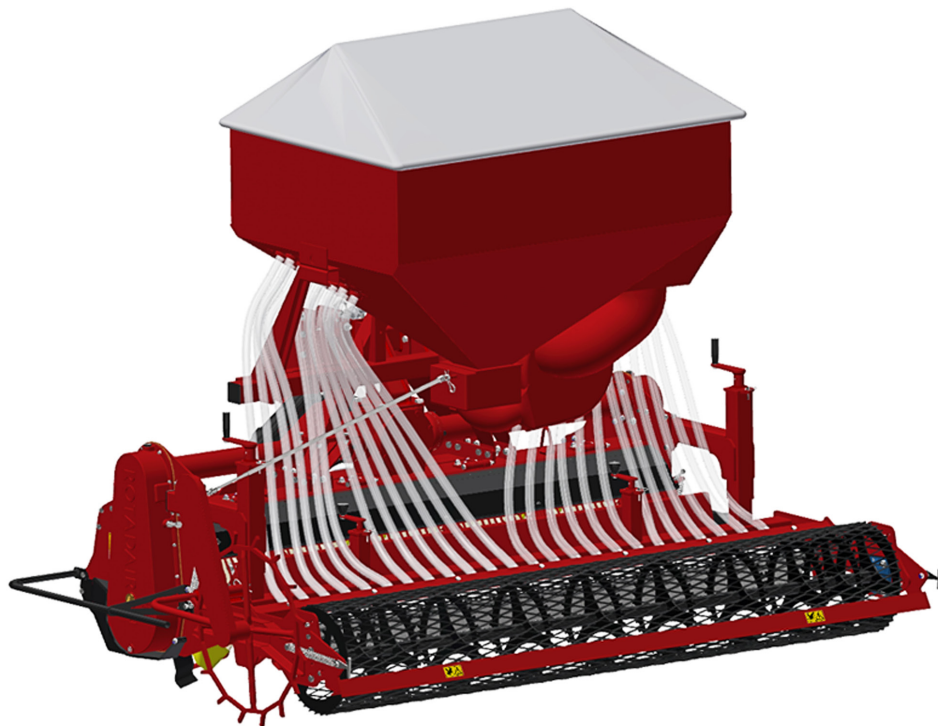

Les semoirs pneumatiques SMA sont conçus pour être appairés avec les préparateurs de sols de type RX.

Ils permettent de semer immédiatement après la préparation du sol. Cela permet de ne faire qu'un seul passage pour enfouir les pierres, préparer le sol et semer. Un vrai gain de temps !

Détails techniques :

Machines	SMA 250	SMA 300
Montage sur type de machine	RX 250	RX 300
Largeur de travail	2500 mm (98" 1/2)	3000 mm (118" 1/8)
Réglage du débit de semences	Réglette de dosage	
Capacité du semoir	750 litres (198 US gal)	

REGARNISSAGE

P. 58

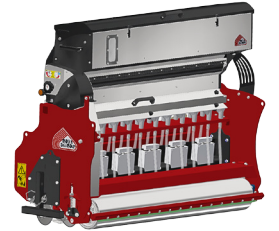
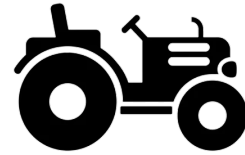



Rouleau à pneumatiques spéciaux

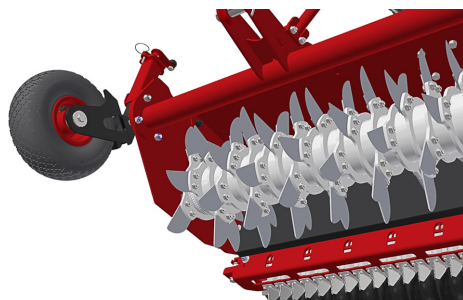

Découpe nette par les couteaux

Ces regarnisseurs légers permettent d'effectuer vos opérations de sur-semis de façon économique. Les couteaux en rotation créent des sillons dans lesquels les socs déposent les semences. La machine permet un semis de grande précision qui s'obtient par le réglage volumétrique de l'ensemble des alvéoles constituant le rotor du semoir. Les sillons sont refermés, naturellement, par l'élasticité du gazon mais aussi grâce au passage du rouleau à pneumatiques spéciaux. Le nettoyage de la cuve est simplifié grâce à l'extraction sans outil du malaxeur.

Détails techniques :

Machines	RG 140	RG 200
Largeur de travail	1400 mm (55" 1/8)	1830 mm (72")
Largeur totale	1790 mm (70" 1/2)	2270 mm (89" 1/4)
Poids	485 Kg (1069.2 lb)	580 Kg (1278.6 lb)
Tracteur : Puissance requise	18 - 25 CV	25 - 60 CV
Profondeur de travail (maxi)	0 à 60 mm (0" to 2" 1/4)	
Distance entre les couteaux	48 mm (1" 7/8)	
Diamètre extérieur du rotor	400 mm (15" 3/4)	
Nombre de couteaux	90	117
Réglage de profondeur	Vérins à vis	
Attelage 3 points	Catégories 1 & 2	
Vitesse de prise de force	540 tr/min	
Vitesse d'avance tracteur	0,8 à 1,5 Km/h (0.5 to 0.9 mph)	
Transmission	Boîtier renvoi d'angle et chaîne à bain d'huile	
Dimensions de transport l x L x H	1790 mm x 1430 mm x 930 mm (70" 1/2 x 56" 1/4 x 36" 1/2)	2270 mm x 1500 mm x 930 mm (89" 1/4 x 59" x 36" 1/2)
Semoir		
Type de semoir	Semoir inox par distributeur à cannelures	
Réglage du débit de semences	Horloge de réglage 0 à 12h	
Capacité du semoir	130 litres (34 US gal)	178 litres (47 US gal)



Ce regarnisseur permet d'effectuer vos opérations de sur-semis de façon optimum. Chaque ensemble disque / injecteur réalise une découpe nette et une dépose de la graine précise. Cette conception unique nous permet de vous proposer une machine compacte avec un poids contenu permettant la sélection d'un tracteur de moindre capacité de relevage.

La découpe du sillon est effectuée par des disques tranchants, disposés sur des blocs indépendants qui suivent le profil du terrain. Les injecteurs déposent précisément les graines dans les sillons.

Le semis de précision, des mélanges classiques ray-grass anglais, fétuques... est obtenu par le réglage volumétrique du semoir à cannelures via la molette à cadran horaire.

Le rouleau arrière referme ensuite les sillons.

Détails techniques :

Machines	ROOG 150.60
Largeur de travail	1500 mm (59")
Largeur totale	1760 mm (69" 1/4)
Poids	665 Kg (1466 lb)
Tracteur : Puissance requise	A partir de 30 Cv (Vérifier la capacité de relevage du tracteur)
Profondeur de semis	0 à 20 mm (0" to 3/4")
Intervalle entre semis	60 mm (2" 1/4)
Nombre de disques	24
Réglage de profondeur	3ème point + rouleau
Attelage 3 points	Catégories 1 & 2
Dimensions de transport l x L x H (mm)	1760 mm x 1010 mm x 1490 mm (69" 1/4 x 58" 3/4 x 39" 3/4)
Semoir	
Type de semoir	Semoir inox à gazon à cannelures
Réglage du débit de semences	Horloge de réglage 0 à 12h
Plage de débit	De 2 à 30 g/m ²
Capacité du semoir	139 litres (37 US gal)

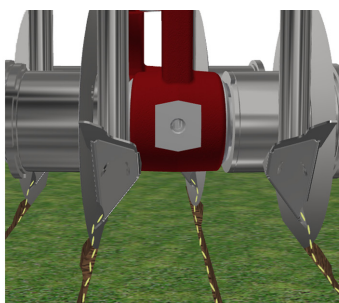

Découpe nette par les disques tranchants

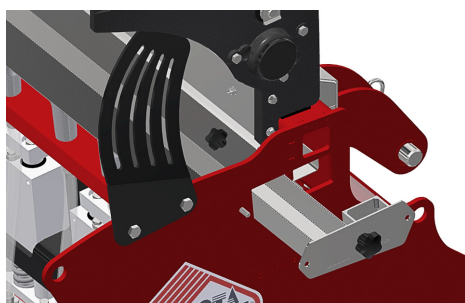

Auget tiroir pour étalonnage

DÉFEUTRAGE - SPIKING

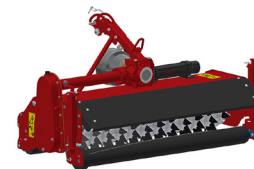
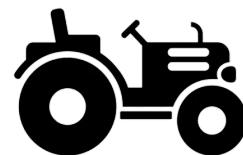

P. 64





Option n°1 : Rouleau arrière

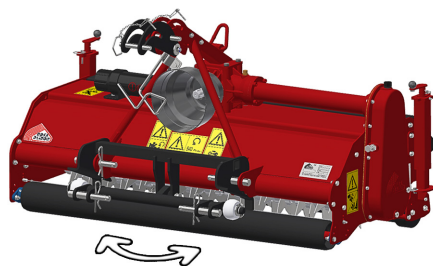

Option n°2 : « SWING »
(Option n°1 obligatoire)

Les Défeutres Spikers DS sont l'évolution de nos modèles éprouvés « ED » bien connus pour leur qualités de défeutrages supérieures avec leur système unique de fixation de lames, acceptant 3 variantes de couteaux pour répondre précisément à vos besoins.

Ces défeutres permettent de réaliser les opérations de défeutrage ou verticutage à la profondeur souhaitée (de 0 à 60 mm). En plus de ces opérations, la machine permet d'effectuer une aération du terrain (effet spiking, sans prise de force) ou un roulage. La machine dispose d'un système de changement rapide des couteaux (Brevet Rotadairon®). Les lames sont positionnées de façon magnétique sur leur support. L'ensemble des supports est bloqué par un écrou unique en bout de l'axe du rotor. 3 configurations de couteaux sont disponible (Voir ED 130 TS)

Détails techniques :

Machines	DS 130	DS 180
Largeur de travail	1300 mm (51" 1/4)	1800 mm (70" 3/4)
Largeur totale	1560 mm (61" 1/2)	1945 mm (76" 2/3)
Poids	288 Kg (635 lb) Avec option n°1 : 316 Kg (697 lb)	330 Kg (728 lb) Avec option n°1 : 365 Kg (805 lb)
	Avec option n°1 & 2 : 340 Kg (750 lb)	Avec option n°1 & 2 : 389 Kg (858 lb)
Tracteur : Puissance requise	25 - 45 CV	30 - 45 CV
Profondeur de travail	0 à 60 mm (0" to 2" 1/4)	
Distance entre couteaux	24 mm (15/16")	
Diamètre extérieur du rotor	360 mm (14" 1/4)	
Contrôle de profondeur	Machine de base : Réglage au 3 ^{ème} Pts Machine avec options : Rouleaux réglables en hauteur	
Nombre de flasques supports couteaux	53	74
Nombre de couteaux	159	222
Attelage 3 points	Catégories 1 & 2	
Vitesse de prise de force	540 tr/min	
Vitesse d'avance tracteur	3 à 8 Km/h (1,8 to 4,9 mph)	
Transmission	Boîtier renvoi d'angle + chaîne à bain d'huile	
Dimensions de transport l x L x H	1560 mm x 895 mm x 840 mm (61" 1/2 x 35" 1/4 x 33")	1945 mm x 895 mm x 840 mm (76" 2/3 x 35" 1/4 x 33")

Options

Option n°1 : Rouleau arrière
Option n°2 : « SWING »



Ce défeutreur / collecteur permet de réaliser les opérations de défeutrage de green en une seule passe. La machine dispose d'un système de balayage breveté à entraînement hydraulique. Le bac de ramassage, à déchargement hydraulique, d'une capacité de 180 litres, permet en général le défeutrage d'un green. En plus de ces opérations, la machine permet d'effectuer une aération du terrain (effet spiking, sans prise de force) ou un roulage. La machine dispose d'un système de changement rapide des couteaux (Brevet Rotadairon®). Les lames sont positionnées de façon magnétique sur leur support. L'ensemble des supports est bloqué par un écrou unique en bout de l'axe du rotor.

3 configurations de couteaux pour DS 130, DS 180 & ED 130 TS :

- **a** Affûté (Série) : En acier inox de coutellerie affûté pour défeutrage classique
- **b** Non affûté : En acier inox de coutellerie non affûté pour défeutrage plus agressif
- **c** Plaquette carbure : En acier carbone avec plaquette carbure pour défeutrage très agressif

Détails techniques :

Machine	ED 130 TS
Largeur de travail	1300 mm (51" 1/4)
Largeur totale	1840 mm (72" 1/2)
Poids	366 Kg (806.8 lb)
Tracteur : Puissance requise	25 - 45 CV
Profondeur de travail	0 à 60 mm (0" to 2" 1/4)
Distance entre couteaux	24 mm (15/16")
Diamètre extérieur du rotor	360 mm (14" 1/4)
Contrôle de profondeur	Appui sur rouleau avant à 2 positions repérées + Appui sur rouleau arrière réglable par vérin à vis
Nombre de flasques	53
Nombre de couteaux	159
Attelage 3 points	Catégories 1 & 2
Vitesse de prise de force	540 tr/min
Vitesse d'avance tracteur	3 à 8 Km/h (1,8 to 4,9 mph)
Transmission	Boîtier renvoi d'angle + chaîne à bain d'huile
Dimensions de transport l x L x H	1840 mm x 1420 mm x 840 mm (72" 1/2 x 56" x 33")

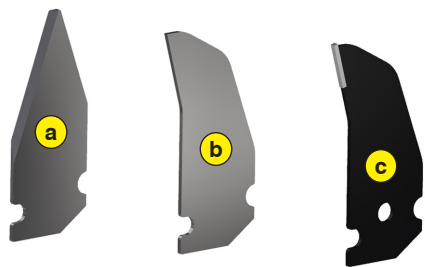

3 configurations de couteaux

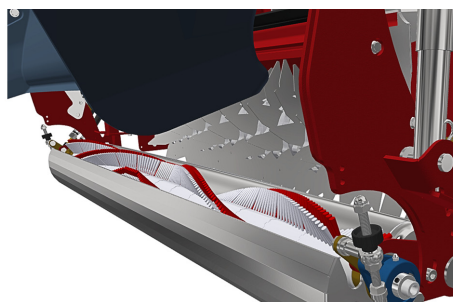

Système hydraulique (Moteur) pour le ramassage parfait du feutre

BROYAGE



P. 70



P.72

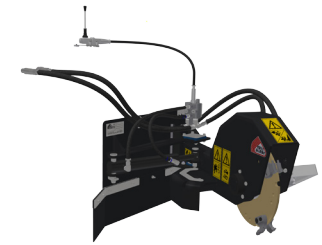

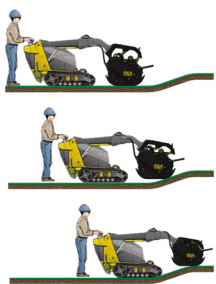

Système flottant de suivi de terrain



Montage en Y des couteaux sur manilles

Ce broyeur a été conçu pour broyer des herbes denses et des ronciers. Il permet d'obtenir un très haut rendement grâce au système flottant (Brevet Rotadairon®) qui permet de suivre parfaitement et automatiquement les dénivellations du terrain.

Il est équipé d'un dispositif conforme à la réglementation en vigueur (EN12733) permettant l'arrêt rapide de la machine : dès que l'opérateur lâche les commandes du porteur et que la machine cesse d'être alimentée en huile, notre système freine et arrête le rotor en moins de 7 secondes.

Le montage en Y des couteaux sur manilles contribue à un meilleur broyage.

Détails techniques :

Machines	BRD 50	BRD 50 E (*)	BRD 50 B
Plaque d'attelage	Système d'attache rapide conventionnel Toro / Ditch-witch / Vermeer		Système d'attache rapide Bobcat MT
Largeur de travail	1270 mm (50")		
Largeur totale	1440 mm (56" 3/4)		
Poids	276 kg (608 lb)		310 kg (683 lb)
Porteur : Débit hydraulique mini-maxi	40 à 60 l/min (10,5 to 15,8 US gpm)	40 à 55 l/min (10,5 to 14,5 US gpm)	40 à 60 l/min (10,5 to 15,8 US gpm)
Porteur : Pression maxi	210 bars (3045 psi)	200 bars (2900 psi)	210 bars (3045 psi)
Porteur : Largeur de voie maxi	1.27 mètres (50")		
Hauteur de travail	30 à 70 mm (1" 1/4 to 2" 3/4)		
Diamètre extérieur du rotor	366 mm (14" 3/8)		
Contrôle de profondeur	Patins réglables 3 positions		
Nombre de couteaux	76		
Nombre de manilles	38		
Vitesse d'avance	0.8 à 1,5 Km/h (0.5 to 0.9 mph)		
Bloc de gestion hydraulique (**)	Oui	Non	Oui
Transmission	Moteur hydraulique et chaîne à bain d'huile		
Sécurité	Bloc de gestion hydraulique	Fait par le porteur	Bloc de gestion hydraulique
Dimensions de transport L x L x H	1440 mm x 950 mm x 690 mm (56"3/4 x 37"1/2 x 27"1/4)		

(*) : Version adaptée aux porteurs suivants : Toro TX 1000 et TX 1300 - Ditch Witch : du SK 755 au 1550. Autre modèle, nous consulter.

(**) : Nécessaire selon le porteur hydraulique pour répondre aux normes.



Cette machine est destinée à être montée sur mini-chargeur. Elle est conçue pour rogner, raboter et broyer les souches. Elle est dotée d'un système unique de pilotage qui vous permettra de contrôler la vitesse de balayage afin de l'adapter aux essences des souches à traiter.

Détails techniques :

Machines	RS 480
Plaque d'attelage	Système d'attache rapide conventionnel Toro / Ditch-witch / Vermeer
Amplitude de balayage	1110 mm (43'' 5/7)
Poids	160 kg (352.7 lb)
Porteur : Débit hydraulique	30 à 65 l/min (9,2 to 17,1 US gpm)
Porteur : Pression (max)	230 bars (3335 psi)
Diamètre rotor de rognage avec dents	480 mm (18'' 7/8)
Nombre de dents	4 paires ou 8 paires
Type de dents	Dents en carbure
Commande balayage	Commande proportionnelle
Vitesse d'avance	0.8 à 1,5 Km/h (0.5 to 0.9 mph)
Entraînement rotor	Moteur en direct
Dimensions de transport l x L x H	1080 mm x 1010 mm x 700 mm (42''1/2 x 39''4/5 x 27''4/7)

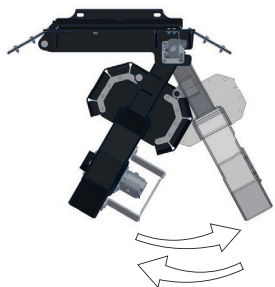

Contrôle de la vitesse de balayage



Commande déportée à embase magnétique

APPLICATIONS SPÉCIALES

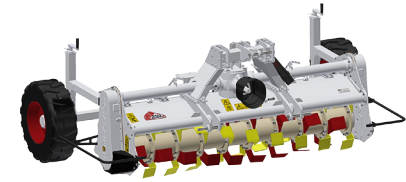

P. 76

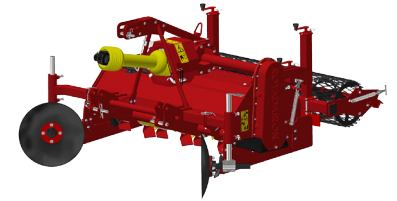

P. 78

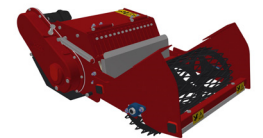

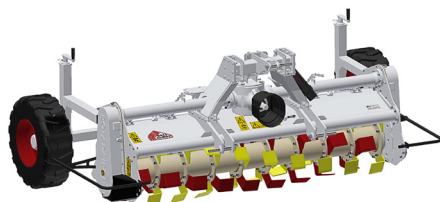
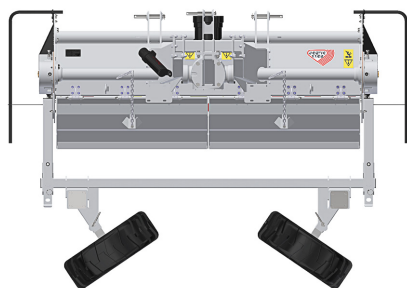

Option DCE 250 : Roues escamotables pour transport routier

Les fraises rotatives pour tracteur sont destinés aux professionnels de l'agriculture. Son rotor surdimensionné avec double entraînement est conçu pour lutter contre l'effet de battance, formée sous l'action des pluies intenses et des piétinements.

Équipés de fraises surdimensionnées avec double entraînement, les DCE sont spécialement conçus pour les applications en sols difficiles.

Détails techniques :

Machines	DCE 250	DCE 300
Largeur de travail	2500 mm (98" 1/2)	3050 mm (120")
Largeur totale	3365 mm (132" 1/2)	3920 mm (154" 1/4)
Poids	1370 Kg (3020.3 lb)	1470 Kg (3240.7 lb)
Tracteur : Puissance requise	90 - 110 CV	110 - 150 CV
Tracteur : Largeur de voie maxi	2.5 mètres (98" 1/2)	3.05 mètres (120")
Profondeur de travail (maxi)	200 mm (7" 3/4)	
Diamètre extérieur du rotor	600 mm (23" 1/2)	
Contrôle de profondeur	Appui sur roues arrières réglable par vérins à vis	
Nombre de lames	54	66
Attelage 3 points	Catégorie 2 & 3	
Vitesse de prise de force	1000 tr/min	
Vitesse d'avance tracteur	0,8 à 1,5 km/h (0.5 to 0.9 mph)	
Transmission	Boîtier renvoi d'angle et chaînes à bain d'huile	
Type d'entraînement	Double entraînement	
Sécurité	Limiteur de couple à bain d'huile à chaque extrémité du rotor	
Dimensions de transport l x L x H	3365 mm x 1825 mm x 1275 mm (132" 1/2 x 71" 3/4 x 50" 1/4)	3920 mm x 1825 mm x 1275 mm (154" 1/4 x 71" 3/4 x 50" 1/4)
Option	DCE 250 : Roues escamotables pour transport routier	



Option : Disques avant pour formation du sillon

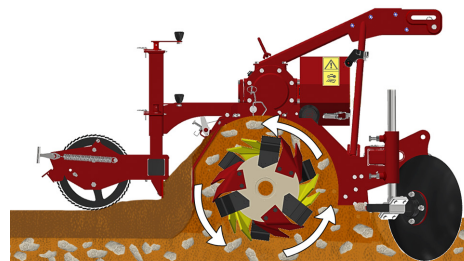

Principe de préparation du sol

Le TERRAGRO développé par ROTADAIRON en collaboration avec les professionnels de la filière horticulture et maraîchage est un préparateur-enfouisseur pour lit de semence ou de plantations, en planche ou en formes. Le TERRAGRO travaille la surface rassainie du sol et respecte sa structure agronomique.

Son rotor surdimensionné à rotation inverse projette pierres, déchets végétaux et terre contre la grille de sélection, et, par densimétrie, dépose les éléments grossiers qui sont ensuite recouverts de terre fine.

Les planches ont, en tous points, une parfaite homogénéité de densité qui favorise une germination des graines plus groupée et une reprise des plants plus rapide.

Le TERRAGRO peut ainsi travailler dans tous types de sols (sables, argiles, limons, cailloux) tout en assurant une qualité de préparation idéale.

Détails techniques :

Machines	TR 130	TR 150	TR 170
Largeur de travail	1300 mm (51" 1/4)	1500 mm (59")	1770 mm (69" 2/3)
Largeur totale	1680 mm (66" 1/6)	1880 mm (70" 4/5)	2100 mm (82" 2/3)
Poids	800 kg (1763 lb)	850 kg (1873 lb)	900 kg (1984 lb)
Tracteur : Puissance requise	35 à 60 CV	45 à 70 CV	50 à 95 CV
Tracteur : Largeur de voie maxi	1.5 mètres (59")	1.7 mètres (66" 4/5)	1.9 mètres (74" 2/3)
Profondeur de travail (maxi)	160 mm (6" 1/4)		
Diamètre extérieur du rotor	400 mm (15" 3/4)		
Contrôle de profondeur	Appui sur rouleau arrière réglable par vérins à vis		
Nombre de lames	42	48	54
Espacement entre doigts de grille	35 mm (1" 3/8)		
Attelage 3 points	Catégorie 1 & 2		
Vitesse de prise de force	540 tr/min		
Vitesse d'avance tracteur	0.8 à 1,5 Km/h (0.5 to 0.9 mph)		
Transmission	Boîtier renvoi d'angle et chaîne à bain d'huile		
Sécurité	Limiteur de couple avec friction à sec et volant d'inertie		
Dimensions de transport l x L x H	1700mm x 2100mm x 1200mm (66"4/5 x 82"2/3 x 47"1/4)	1900mm x 2100mm x 1200mm (74"2/3 x 82"2/3 x 47"1/4)	2100mm x 2100mm x 1200mm (82"2/3 x 82"2/3 x 47"1/4)

Option

Disques avant

**Pour toute demande spécifique,
contactez votre distributeur Rotadairon®**



Ce préparateur de sols s'interface sur les perches multi-usage (ex: boisselet).

Il permet l'entretien des inter-rangs de vignes.

La machine est multi-usage, elle permet de fraiser, d'enfouir (pierres, débris, herbes...), de niveler, de malaxer et de rouler la surface. L'utilisation se fait en direct ou sur un terrain préalablement décompacté en profondeur et débarrassé des grosses pierres.

Détails techniques :

Machines	RV 50
Largeur de travail	500 mm (19" 2/3)
Largeur totale	690 mm (27" 1/6)
Poids avec rouleau métal déployé	120 Kg (264.5 lb)
Poids avec rouleau métal lisse	136 Kg (299.8 lb)
Débit hydraulique	30 à 50 l/min (7.9 to 13.2 US gpm)
Pression	180 bars (2610 psi)
Profondeur de travail	140 mm (5" 1/2)
Diamètre extérieur du rotor	400 mm (15" 3/4)
Nombre de lames	8
Espacement entre doigts de grille	20 mm (4/5")
Attelage	Perche multi usage
Vitesse d'avance tracteur	0,8 à 1,5 km/h (0.5 to 0.9 mph)
Puissance requise	18-25 Cv
Transmission	Moteur hydraulique + Chaîne à bain d'huile
Sécurité	Fait par le porteur
Dimensions de transport l x L x H	690 mm x 1200 mm x 550mm (27" 1/6 x 47" 1/4 x 21" 2/3)

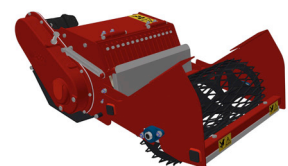

Version : Rouleau métal déployé

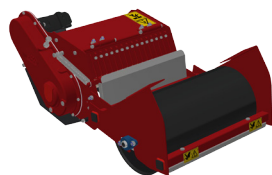

Version : Rouleau métal lisse

Version

- Rouleau métal déployé
- Rouleau métal lisse

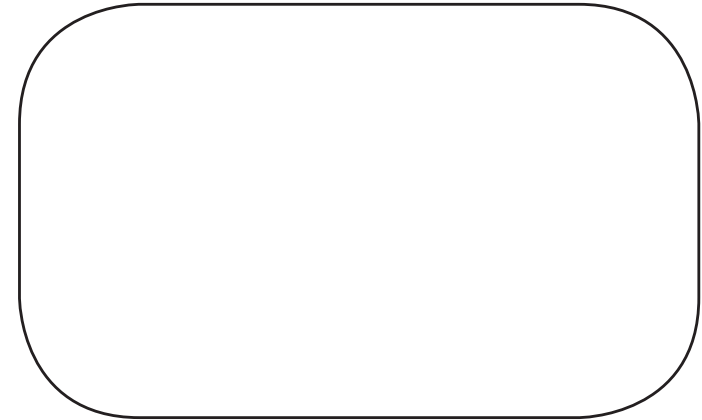

www.rotadairon.fr

Email : contact@rotadairon.fr



ROTADAIRON
Départementale 92 - Les Hunaudières
72230 MULSANNE - FRANCE
Tel : (33) 2 43 422 422